

La famille

Simport

TAMPERPROOF MICREWLOCK™

Si vous vous souciez **VRAIMENT** de votre échantillon,
laissez-nous vous aider à **FACILITER** leur manipulation!

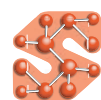

Simport

Depuis 1975

Scientific inc.

Une entreprise  familiale Canadienne

simport.com

Pour votre tranquillité d'esprit

Entrez dans une nouvelle ère de protection des échantillons

Fabriqués de polypropylène

Enfin, un microtube à centrifuger INVIOLENT intgrant toutes les caractéristiques et tous les avantages de la gamme Simport® MICREWETUBE®. Idéal pour toutes les applications nécessitant un joint inviolable, le MICREWETUBE® inviolable Simport® présente également une multitude d'avantages lorsqu'il est utilisé dans votre laboratoire. Il est idéal pour l'entreposage au congélateur, les applications d'ébullition, la centrifugation etc... et conviendra à la plupart des rotors à microtube standard.

Il suffit de visser le bouchon sur le tube et la bague d'étanchéité inviolable est automatiquement en place. Lorsqu'il est dévissé, l'anneau se détache du tube et demeure en position, ce qui indique clairement que le tube a été ouvert. La rondelle est fixée dans le bouchon et assure l'étanchéité, à chaque usage, en conservant l'intégrité des petits échantillons même dans les conditions les plus défavorables.

Le Micrewtube® inviolable est offert en différentes configurations; stérile ou non stérile. Les tubes sont offerts imprimés avec graduations et surface d'impression blanche pour l'identification des échantillons, ou non imprimés. Les tubes à fond conique peuvent être centrifugés jusqu'à 20 000 x g. Les tubes stériles sont irradiés aux rayons gamma et emballés dans des sacs refermables permettant de protéger le reste des tubes de la contamination. Les tubes et les bouchons sont également offerts séparément



T340TP Bouchon à vis inviolable avec joint de silicone et dessus plat

Fabriqués de polypropylène

Le capuchon est moulé avec une lèvre interne profonde qui s'adapte parfaitement à la paroi intérieure du tube. Ceci empêche le contenu d'entrer en contact avec le joint ou les filets, réduisant ainsi les risques de contamination de l'échantillon. La hauteur du bouchon facilite la manipulation en particulier dans les procédures aseptiques. Tous les tubes et les bouchons sont fabriqués dans un environnement propre.

# d'article	Couleur*	Qté/Pqt
T340NOSFTTP	Naturel	1000

* Les couleurs suivantes sont disponibles sur commande spéciale : bleu, vert, lilas, rouge, jaune et blanc. Veuillez contacter un représentant du service à la clientèle pour plus de détails.



Comment cela fonctionne-t-il ?



Visser le bouchon inviolable sur le tube jusqu'à ce que la bague de verrouillage clique sur le col dentelé du tube.



Le contenu est désormais protégé jusqu'à ce que le bouchon inviolable soit retiré.



Lorsque le bouchon est dévissé, la bague de verrouillage inviolable est détachée et libérée du bouchon



Vue des composantes séparées d'un Micrewtube® Inviolable après utilisation.

La famille de microtubes inviolables Micrewlock™ de Simport®

T341TP

Micrewtube® Inviolable (tube seulement)

Fabriqués de polypropylène

Ces tubes sont spécialement conçus pour être utilisés avec des capuchons inviolables. Disponible en version unie ou imprimée, cette dernière étant dotée d'une surface d'impression blanche pour l'identification des échantillons. Peut être utilisé à des températures extrêmes à partir de -196 °C jusqu'à +121 °C.

Centrifugation maximale RCF : 20000 g. (tubes de fond coniques uniquement)

Dimensions : 44 mm H x 11 mm dia.

Uni # d'article	Gradué # d'article	Style	Volume (ml)	Qté/Pqt
T341-2TTP	T341-2TPRTP	Autoporteur	0,5	1000
T341-4TTP	T341-4TPRTP	Autoporteur	1,5	1000
T341-5TTP	T341-5TPRTP	Fond conique	1,5	1000
T341-6TTP	T341-6TPRTP	Autoporteur	2,0	1000
T341-7TTP	T341-7TPRTP	Fond conique	2,0	1000



Pour des applications nécessitant la plus grande sécurité et lorsque l'intégrité de l'échantillon revêt une grande importance



Autoporteur 0,5 ml

T335-2TP Bouchon non assemblé Tube non gradué
Non Stérile

T335-2STP Bouchons légèrement vissés sur le tube non gradué
Stérile

T335-2SPRTP Bouchons légèrement vissés, tube avec surface d'impression blanche et graduations
Stérile

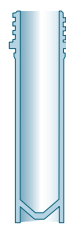

Autoporteur 2,0 ml

T335-6TP Bouchon non assemblé Tube non gradué
Non Stérile

T335-6STP Bouchons légèrement vissés sur le tube non gradué
Stérile

T335-6SPRTP Bouchons légèrement vissés, tube avec surface d'impression blanche et graduations
Stérile

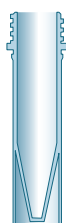

Autoporteur 1,5 ml

T335-4TP Bouchon non assemblé Tube non gradué
Non Stérile

T335-4STP Bouchons légèrement vissés sur le tube non gradué
Stérile

T335-4SPRTP Bouchons légèrement vissés, tube avec surface d'impression blanche et graduations
Stérile

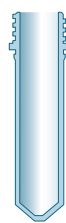

Fond conique 2,0 ml

T335-7TP Bouchon non assemblé Tube non gradué
Non Stérile

T335-7STP Bouchons légèrement vissés sur le tube non gradué
Stérile

T335-7SPRTP Bouchons légèrement vissés, tube avec surface d'impression blanche et graduations
Stérile

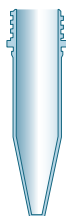

Fond conique 1,5 ml

T335-5TP Bouchon non assemblé Tube non gradué
Non Stérile

T335-5STP Bouchons légèrement vissés sur le tube non gradué
Stérile

T335-5SPRTP Bouchons légèrement vissés, tube avec surface d'impression blanche et graduations
Stérile

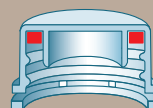

Bouchon vissable inviolable avec joint de silicone et dessus plat

INFORMATIONS SUR L'EMBALLAGE

	Qté/Pqt	Qté/Cse
NON Stérile	—	1000
Stérile	50	1000

Anatomie d'un Micrewtube® inviolable

Si vous vous souciez **VRAIMENT** de votre échantillon, laissez-nous vous aider à **PROTÉGER** son intégrité!

Le bouchon et le tube sont en polypropylène autoclavable

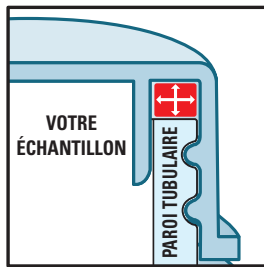
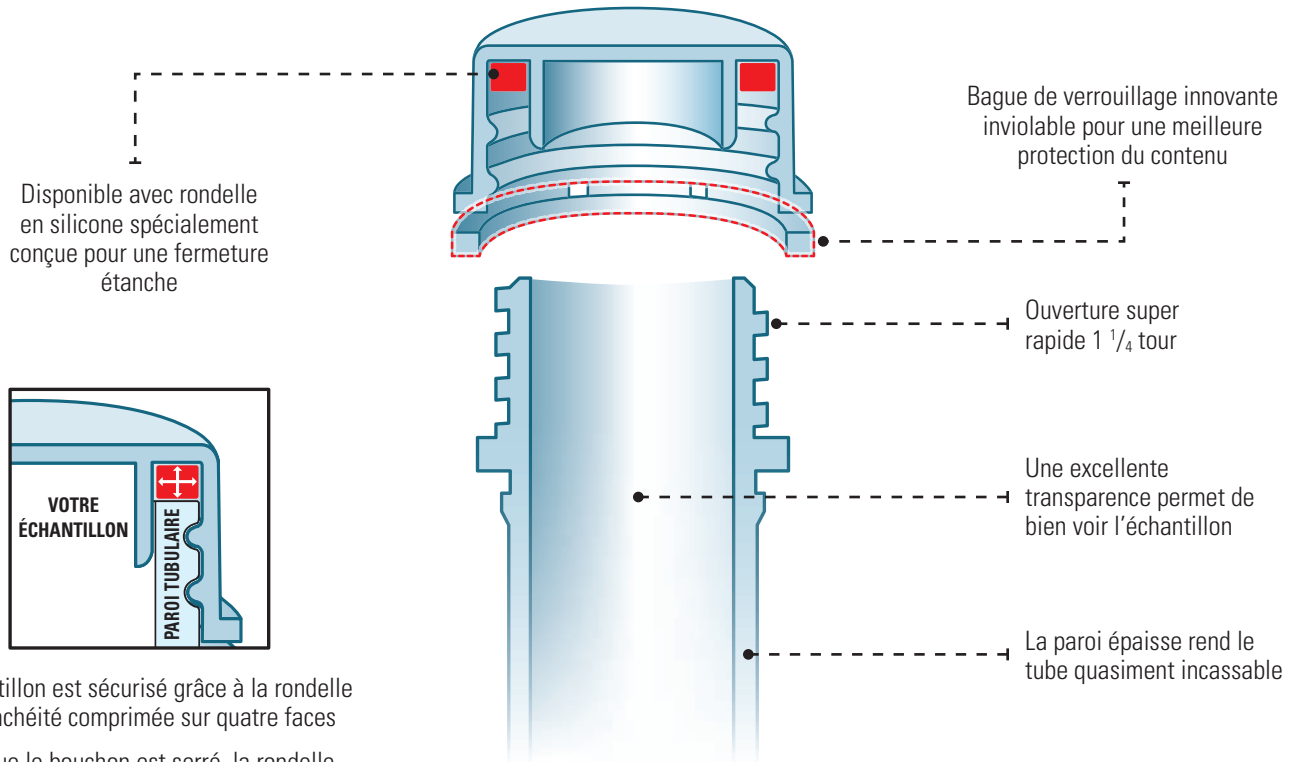

L'échantillon est sécurisé grâce à la rondelle d'étanchéité comprimée sur quatre faces

Lorsque le bouchon est serré, la rondelle d'étanchéité est comprimée et scelle tous les orifices

Utilisation :

- En tant que tube de transport sécuritaire
- Pour un entreposage sûr à court et à long terme
- Comme flacon cryogénique inviolable
- Dans les essais cliniques
- Comme tube à réactifs précieux dans les trousse de diagnostic

Tous les tubes à microcentrifuger de la famille MicrewLock™ ont une surface super claire et polie pour une meilleure visualisation du contenu



Offert avec ou sans graduations et surface d'impression surdimensionnée

**95 kPa
TESTÉ**

Les tubes et bouchons de la gamme Micrewtube® sont certifiés exempts de RNase, DNase, ADN & Pyrogènes.

Micrewlock est une marque déposée de Simport® Scientific.
Micrewtube est une marque déposée de Simport® Scientific

 **Simport**
Scientific inc.
Depuis 1975

Une entreprise familiale Canadienne

2588 Bernard-Pilon
Beloeil, Québec
J3G 4S5
Canada

T-450 464-1723
F-450 464-3394
info@simport.com
www.simport.com